

Тумба для взуття Твіст 8

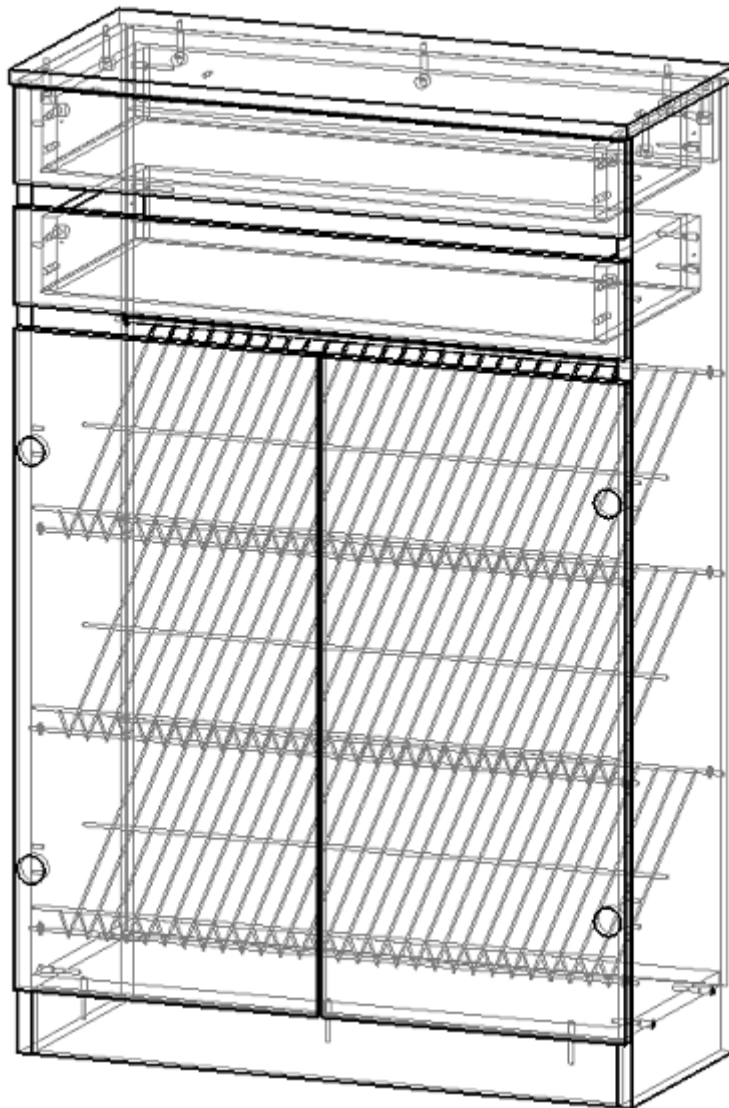

Фурнітура:

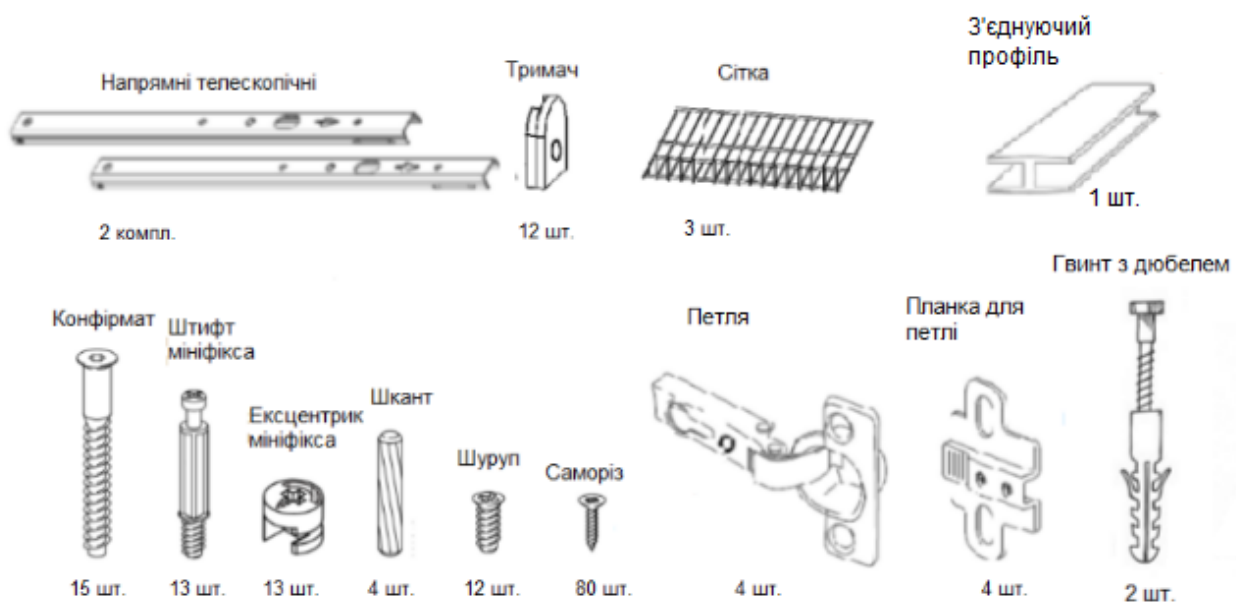

1. За допомогою конфірматів з'єднай деталі 35.09.14, 35.09.02, 35.09.11, 35.09.10

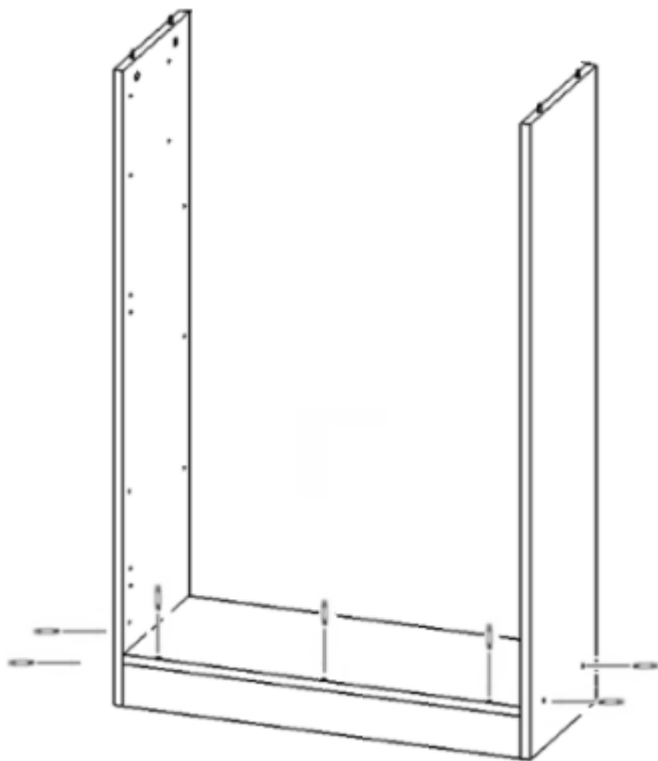

2. В паз деталей 35.09.11, 35.09.10 встав задню стінку з ДВП 35.09.13 - 2 шт. На стику ДВП використовуй з'єднуючий профіль

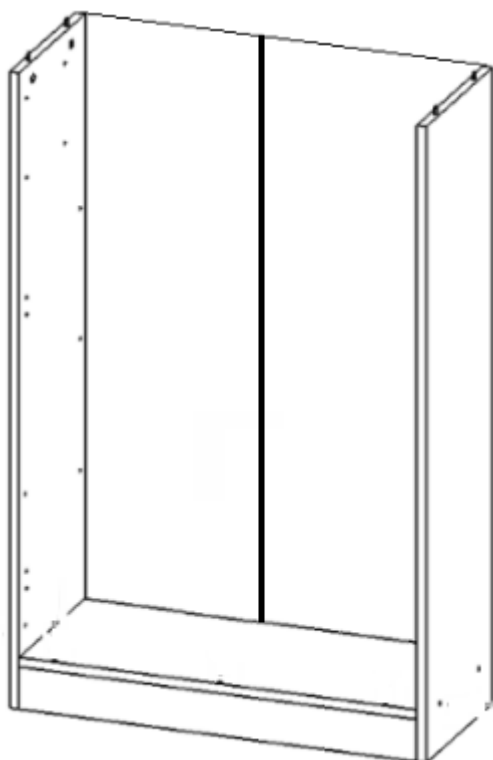

3. У вказані отвори деталей 35.09.10 і 35.09.11 встав ексцентрики мініфіксів

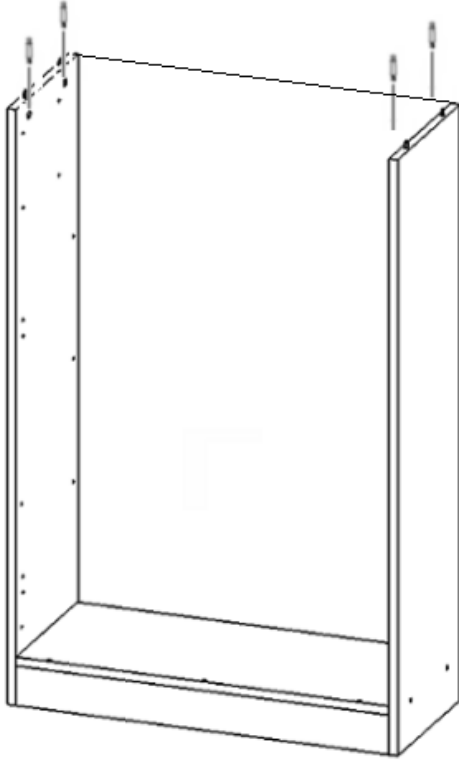

4. У вказані отвори деталі 35.09.12 встав ексцентрики мініфіксів

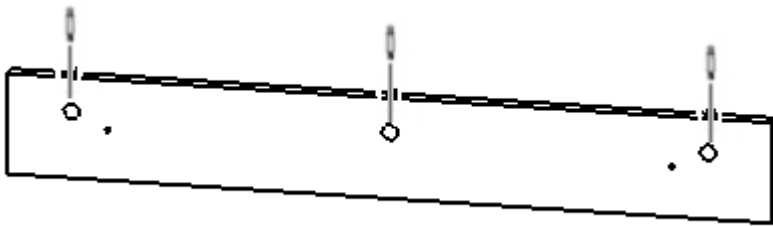

5. У всі отвори деталі 35.09.01 вкрути штифти мініфіксів, з'єднай з 35.09.12, закрути ексцентрики мініфіксів

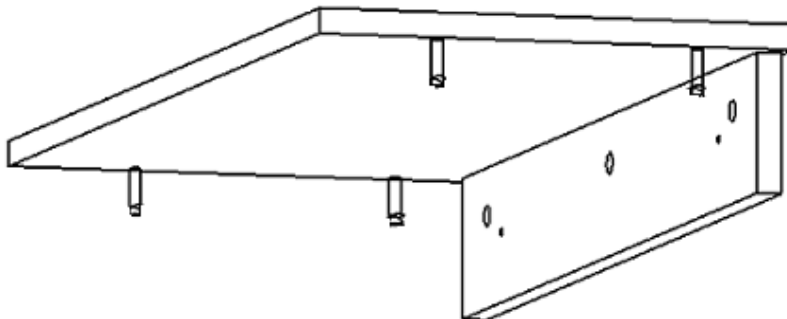

6. З'єднай деталі 35.09.01, 35.09.12 з конструкцією, закрути ексцентрики мініфіксів

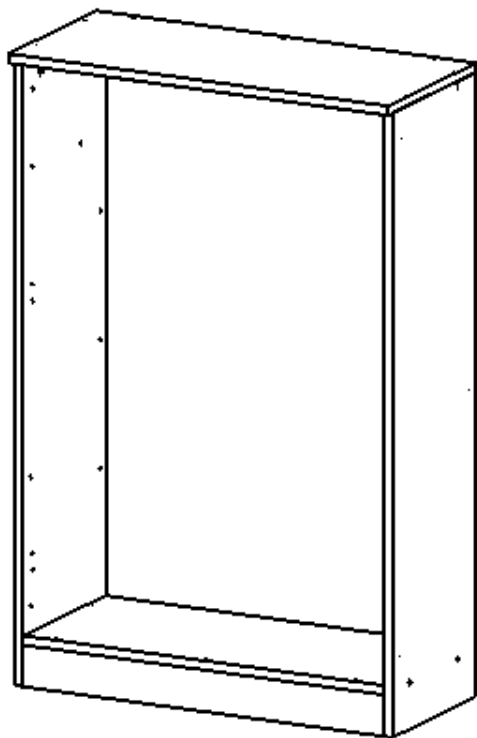

7. До деталей 35.09.10 і 35.09.11 прикрути одну частину напрямних за допомогою саморізів

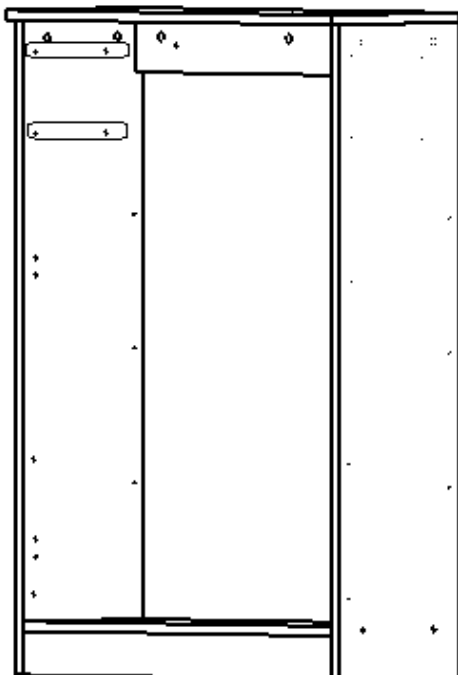

8. За допомогою гвинтів з дюбелем прикріпи тумбу до стіни

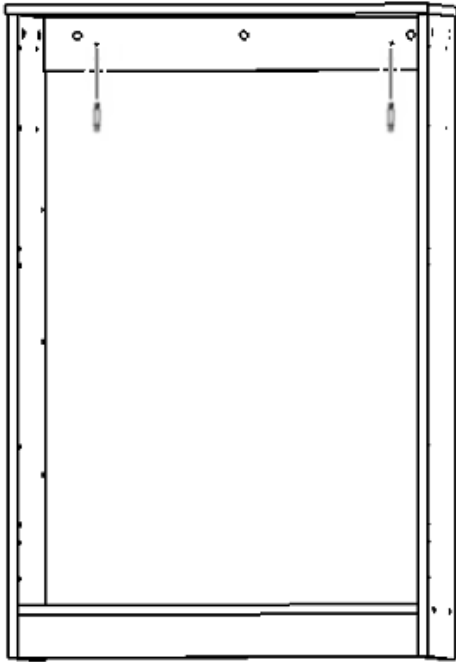

9. У вказані отвори деталей 35.09.08, 35.09.09 встав ексцентрики мініфіксів і шканти

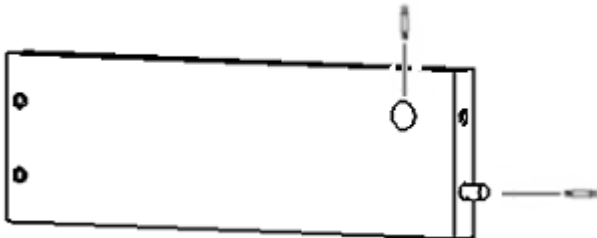

10. За допомогою конфірматів з'єднай деталь 35.09.06 з деталями 35.09.08, 35.09.09

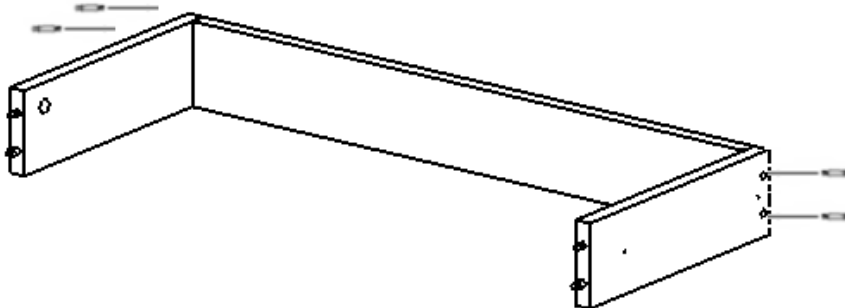

11. У вказані отвори деталі 35.09.05 вкрути штифти мініфіксів

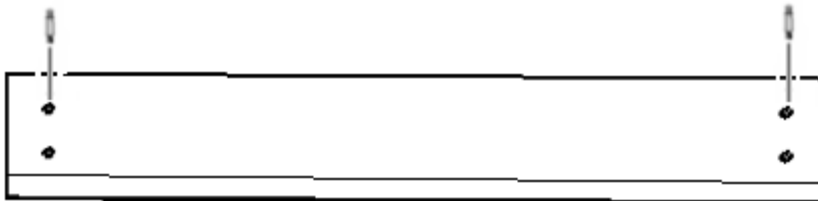

12. З'єднай деталь 35.09.05 з конструкцією, закрути ексцентрики мініфіксів



13. Деталь 35.09.07 встав в паз деталі 35.09.05, закріпи саморізами

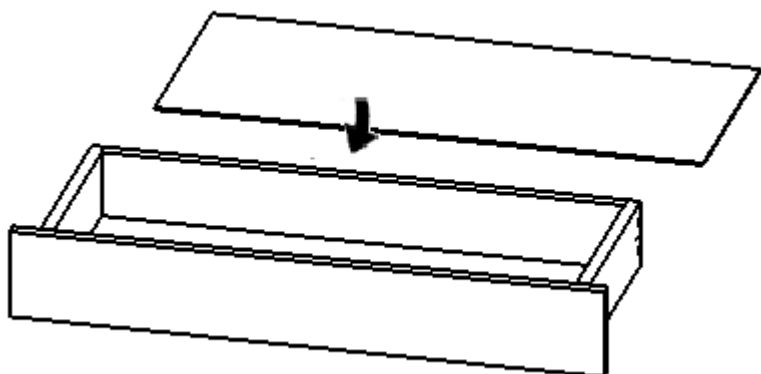

14. До деталей 35.09.08, 35.09.09 прикрути другу частину напрямних за допомогою саморізів

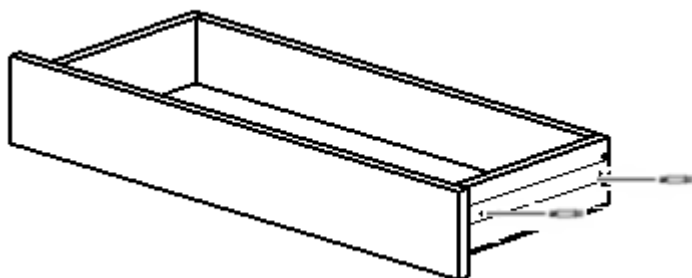

15. Встав шухляду в тумбу. Таким самим чином склади другу шухляду і встав її в тумбу

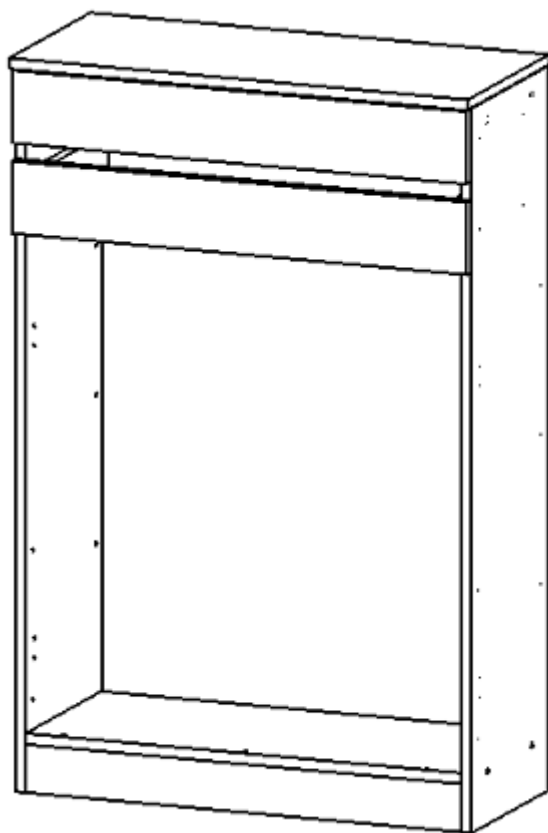

16. Встанови тримачі за допомогою шурупів на деталі 35.09.10, 35.09.11

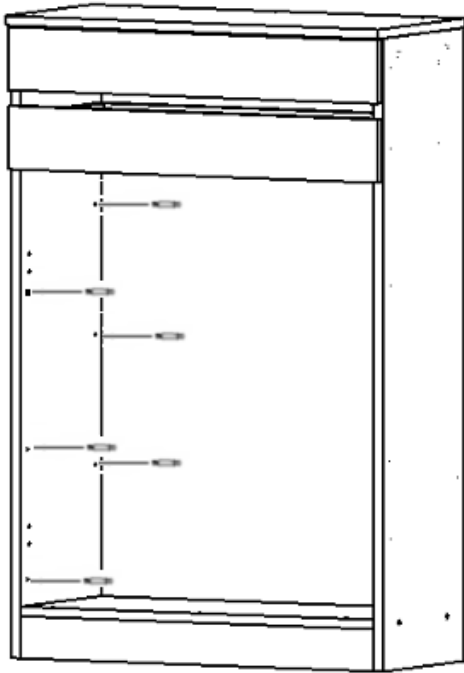

17. Встанови сітки на тримачі

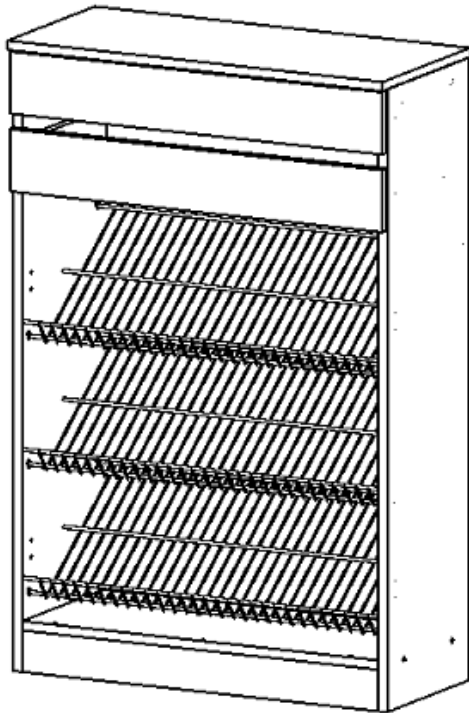

18. У вказані отвори деталей 35.09.03 і 35.09.04 встав петлі, зафіксуй їх саморізами

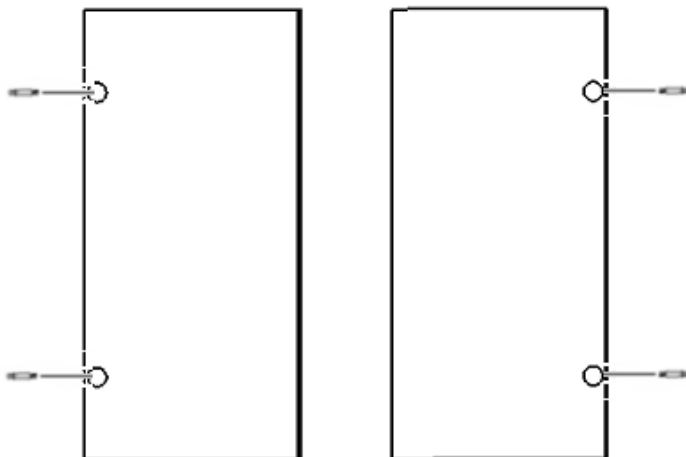

19. До деталей 35.09.11 і 35.09.10 прикрути за допомогою саморізів планки петель

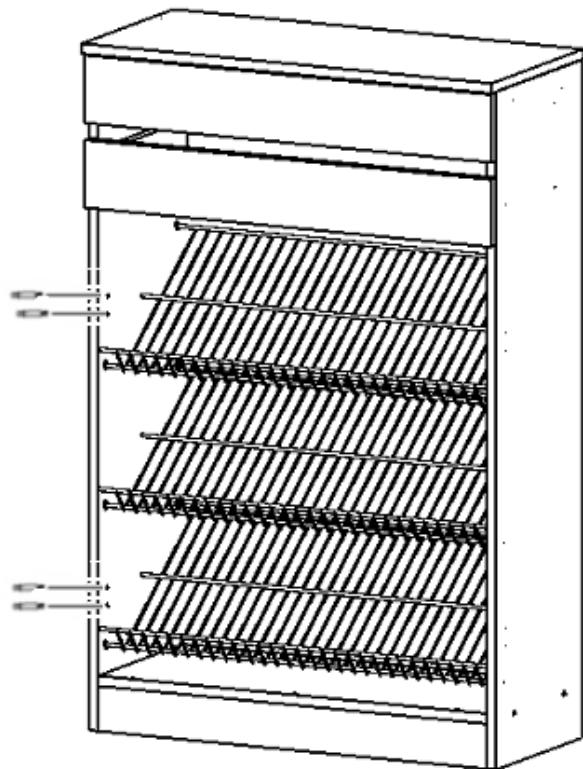

20. Встанови деталі 35.09.03 і 35.09.04

